

# かんたん接続ガイド Rev.2.0

- ご使用前に、「取扱説明書」の『2.安全にお使いいただくために』をよくお読みのうえ、正しくお使いください。
- 使用方法については、「取扱説明書」の『8.ご使用方法』を参照してください。

このたびは、無線ケーブルモデムゲートウェイ「BCW720J」(以下、本製品)をご使用いただきましてありがとうございます。  
本紙では、ご利用のネットワーク機器(パソコン、スマートフォンなどの携帯端末、ゲーム機など)との接続のしかたについて説明しています。  
接続方法およびご利用のネットワーク機器のOSなどにより操作が異なりますので、ご利用のネットワーク機器に合わせて、各操作説明を参照ください。

- 無線LANで接続
- A** パソコンと本製品を無線LANで接続する **表面**
  - B** スマートフォンなどの携帯端末と本製品を無線LANで接続する **裏面**
  - C** WEP認証でネットワーク機器と本製品を無線LANで接続する **裏面**
  - D** その他の機器と本製品を無線LANで接続する **裏面**
- 有線LANで接続
- E** パソコンなどを本製品と有線LANで接続する **裏面**

## 各部の名称

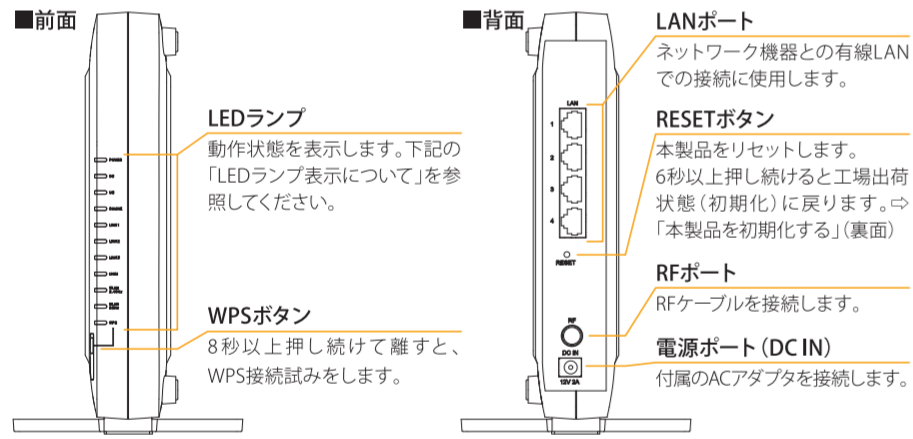

■LEDランプ表示について  
本製品の前面には、インジケータとして8種類の状態表示ランプ(LED)がついています。各ランプ(LED)の意味は下表のとおりです。

名称(色)	状態	意味
POWER(緑)	点灯	ACアダプタから電力が供給されているとき
	消灯	ACアダプタから電力が供給されていないとき
DS(緑/青)	点灯	通信用のチャンネルを見つけたとき
	点滅	通信用のチャンネルを探しているとき
[ディーエス]	点灯	本製品の準備ができていないとき
	消灯	本製品の準備ができていないとき
US(緑/青)	点灯	センター側装置(CATV局)と接続できたとき
	点滅	センター側装置(CATV局)と接続を開始したとき
[ユーエス]	点灯	通信用のチャンネルを見つけていないとき
	消灯	通信用のチャンネルを見つけていないとき
ONLINE(緑)	点灯	通信サービスが使用可能なとき
	点滅	センター側装置(CATV局)と設定情報を通信しているとき
[オンライン]	点灯	通信サービスが使用できないとき
	消灯	通信サービスが使用できないとき
LINK1~4(橙/緑)	点灯/点滅	ネットワーク機器と有線LANで接続されているとき
	消灯	ネットワーク機器と有線LANで接続されていないか、ネットワーク機器側で通信の準備ができていないとき
WLAN-2.4G(緑)	点灯	無線LAN(2.4GHz帯:IEEE802.11n/g/b)が使用可能なとき
	点滅	無線LAN(2.4GHz帯:IEEE802.11n/g/b)が通信しているとき
[ダブルラン2.4ジー]	点灯	無線LAN(2.4GHz帯:IEEE802.11n/g/b)が使用できないとき
	消灯	無線LAN(2.4GHz帯:IEEE802.11n/g/b)が使用できないとき
WLAN-5G(緑)	点灯	無線LAN(5GHz帯:IEEE802.11n/a/ac)が使用可能なとき
	点滅	無線LAN(5GHz帯:IEEE802.11n/a/ac)が通信しているとき
[ダブルラン5ジー]	点灯	無線LAN(5GHz帯:IEEE802.11n/a/ac)が使用できないとき
	消灯	無線LAN(5GHz帯:IEEE802.11n/a/ac)が使用できないとき
WPS(緑)	点灯	WPS機能が使用可能なとき
	点滅	WPS機能を使用して無線LAN機器の登録を試みているとき
[ダブルピーエス]	点灯	WPS機能が使用可能なとき
	消灯	WPS機能が使用できないとき

※ONLINEランプが点灯状態でDSランプとUSランプが同時に点滅している場合、本製品がソフトウェアを更新しています。そのときは、電源を切らずしばらくお待ちください。なお、ソフトウェアの更新はケーブルテレビ事業者が行いますので、お客様が本製品を操作する必要はありません。

## A パソコンと本製品を無線LANで接続する (パソコン搭載のOSに応じた操作を行ってください)

### Windows 10の場合

1 タスクトレイ(デスクトップ右下)の「ネットワーク」アイコンをタップまたはクリックします。

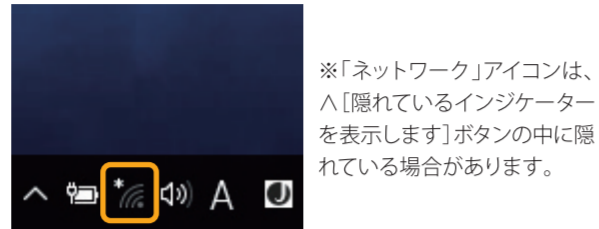

※「ネットワーク」アイコンは、▲[隠れているインジケータを表示します]ボタンの中に隠れている場合があります。

2 表示されたワイヤレスネットワークの一覧から、接続するネットワークSSIDを選択し、「接続」をタップまたはクリックします。本製品のネットワークSSID(プライマリー)は、本製品の側面にあるラベルに記載されている「プライマリー-SSID」をご確認ください。



※お客様でネットワークSSIDを設定された場合は、設定内容をご確認ください。

3 ネットワークセキュリティキーを入力する画面が表示されます。その際、本製品の「WPSボタン」を押して接続する方法(4-A)と、セキュリティキーを入力する方法(4-B)と2種類あります。

4-A 表示された画面に「ルーターのボタンを押して接続することもできます。」の記述があれば、この状態で、本製品の「WPSボタン」を押すことで接続することができます。WPSボタンを8秒以上押し続け、その後、ボタンを離すとWPS機能が動作します。WPS動作中は、本製品前面の「WPS」ランプが点滅します。



4-B 本製品の側面にあるラベルに記載されている「PASS KEY」を入力して「次へ」をタップまたはクリックします。

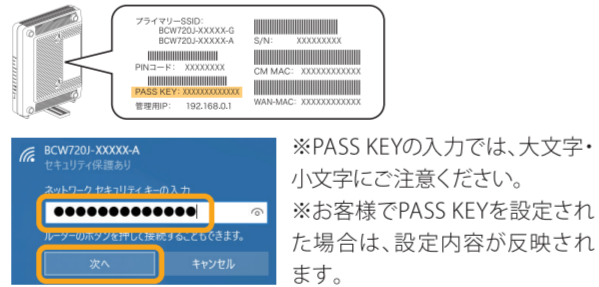

5 ネットワークSSIDに、「接続済み」と表示されれば接続完了です。

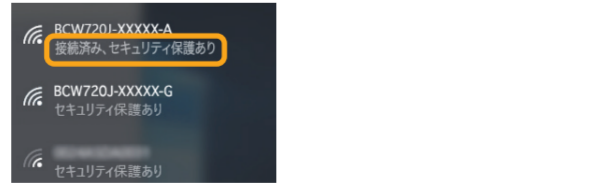

### Windows 8.1の場合

1 スタート画面の右端から内側にスワイプし、「設定」をタップします。マウスを使用している場合は、画面の右隅をポイントし、「設定」をクリックします。



2 表示されたワイヤレスネットワークの一覧から、接続するネットワークSSIDを選択し、「接続」をタップまたはクリックします。本製品のネットワークSSID(プライマリー)は、本製品の側面にあるラベルに記載されている「プライマリー-SSID」をご確認ください。



※お客様でネットワークSSIDを設定された場合は、設定内容をご確認ください。

3 ネットワークセキュリティキーを入力する画面が表示されます。その際、本製品の「WPSボタン」を押して接続する方法(4-A)と、セキュリティキーを入力する方法(4-B)と2種類あります。

4-A 表示された画面に「ルーターのボタンを押しても接続できます。」の記述があれば、この状態で、本製品の「WPSボタン」を押すことで接続することができます。WPSボタンを8秒以上押し続け、その後、ボタンを離すとWPS機能が動作します。WPS動作中は、本製品前面の「WPS」ランプが点滅します。



4-B 本製品の側面にあるラベルに記載されている「PASS KEY」を入力して「次へ」をタップまたはクリックします。

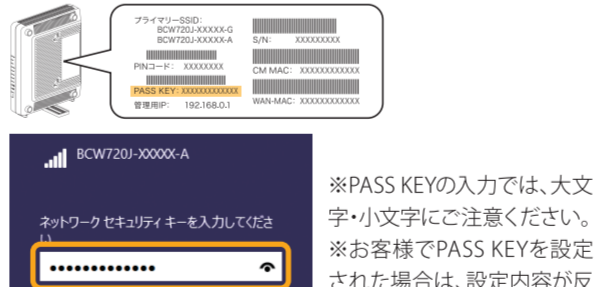

5 プリンターやTVなどを自動的に接続する場合は、「はい」をタップまたはクリックします。ネットワークSSIDに、「接続済み」と表示されれば接続完了です。



### Windows 7の場合

1 タスクトレイ(デスクトップ右下)の「ネットワーク」アイコンをクリックします。



※「ネットワーク」アイコンは、▲[隠れているインジケータを表示します]ボタンの中に隠れている場合があります。

2 表示されたワイヤレスネットワークの一覧から、接続するネットワークSSIDを選択し、「接続」をクリックします。本製品のネットワークSSID(プライマリー)は、本製品の側面にあるラベルに記載されている「プライマリー-SSID」をご確認ください。



※お客様でネットワークSSIDを設定された場合は、設定内容をご確認ください。

3 ネットワークセキュリティキーを入力する画面が表示されます。その際、本製品の「WPSボタン」を押して接続する方法(4-A)と、セキュリティキーを入力する方法(4-B)と2種類あります。

4-A 表示された画面に「ルーターのボタンを押すことでも接続できます。」の記述があれば、この状態で、本製品の「WPSボタン」を押すことで接続することができます。WPSボタンを8秒以上押し続け、その後、ボタンを離すとWPS機能が動作します。WPS動作中は、本製品前面の「WPS」ランプが点滅します。



4-B 本製品の側面にあるラベルに記載されている「PASS KEY」を入力して「OK」をクリックします。

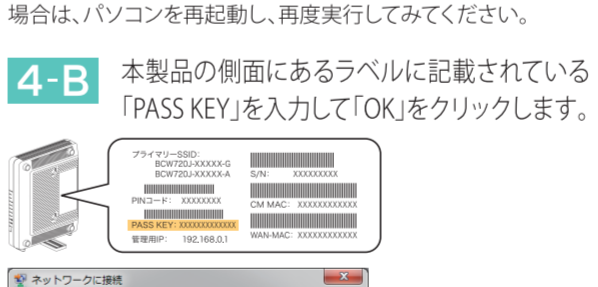

5 タスクトレイ(デスクトップ右下)の「ネットワーク」アイコンを再度クリックして、「接続」と表示されれば接続完了です。

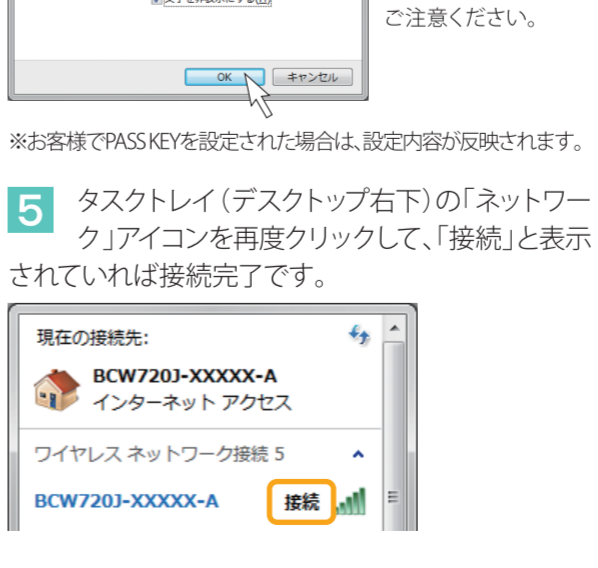

### Windows Vistaの場合

1 デスクトップ左下の「スタート」ボタンをクリックして、スタートメニュー右側に表示された「接続先」をクリックします。



2 表示されたワイヤレスネットワークの一覧から、接続するネットワークSSIDを選択し、「接続」をクリックします。本製品のネットワークSSID(プライマリー)は、本製品の側面にあるラベルに記載されている「プライマリー-SSID」をご確認ください。



※お客様でネットワークSSIDを設定された場合は、設定内容をご確認ください。

3 PINコードを入力する画面、または、ネットワークセキュリティキーを入力する画面が表示されます。その場合、本製品の側面にあるラベルに記載されている「PINコード」または「PASS KEY」を入力してボタンをクリックします。

4 PINコードまたはセキュリティキーを入力すると、「接続しました」と画面に表示されます。その際、すべての項目にチェックが入っている状態で画面を閉じてください。

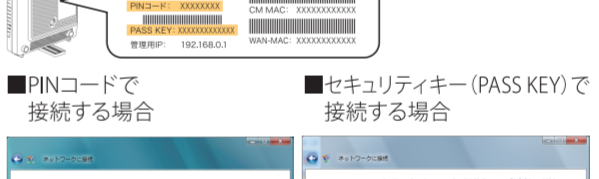

5 デスクトップ左下の「スタート」ボタンを再度クリックして、スタートメニュー右側に表示された「接続先」をクリックし、ネットワークSSIDの後に「接続」と表示されれば接続完了です。

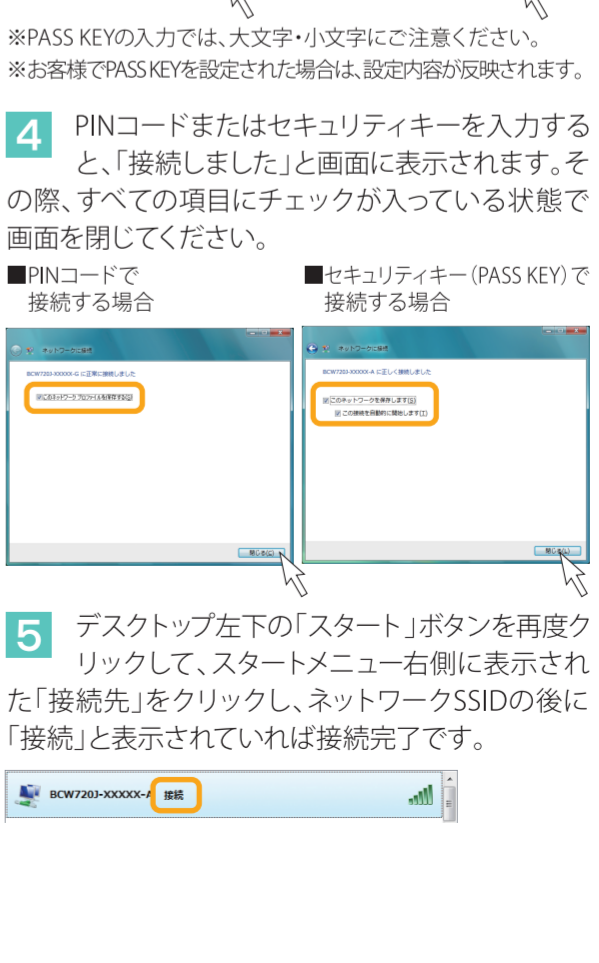

### Mac OS Xの場合

1 デスクトップ右上の「無線」アイコンをクリックし、「Wi-Fiを入にする」をクリックして、無線LANを有効にします。

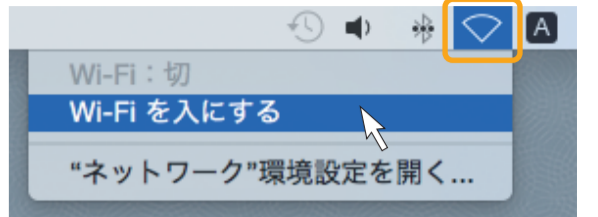

2 デスクトップ右上の「無線」をクリックし、表示されたワイヤレスネットワークのリストから、接続するネットワークSSIDをクリックします。本製品のネットワークSSID(プライマリー)は、本製品の側面にあるラベルに記載されている「プライマリー-SSID」をご確認ください。

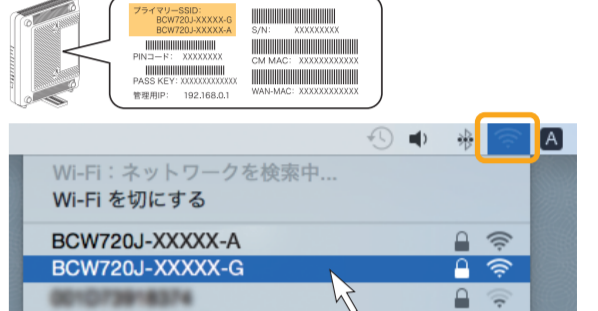

※お客様でネットワークSSIDを設定された場合は、設定内容をご確認ください。

3 ネットワークキーを入力する画面が表示されます。その際、本製品の側面にあるラベルに記載されている「PASS KEY」を入力して、「このネットワークを記憶」にチェックが入った状態で「接続」をクリックします。

4 デスクトップ右上の「無線」アイコンをクリックし、SSIDの前にチェックマークが表示されれば接続完了です。

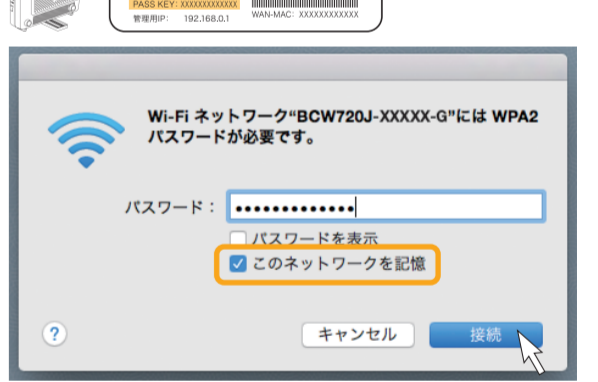

※PASS KEYの入力では、大文字・小文字にご注意ください。※お客様でPASS KEYを設定された場合は、設定内容が反映されます。

5 デスクトップ右上の「無線」アイコンを再度クリックして、スタートメニュー右側に表示された「接続先」をクリックし、ネットワークSSIDの後に「接続」と表示されれば接続完了です。

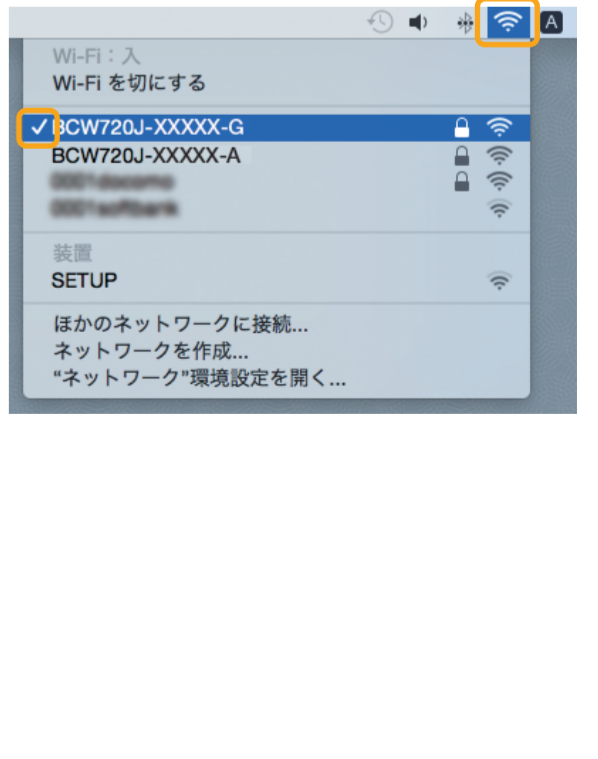



## B スマートフォンなどの携帯端末と本製品を無線LANで接続する

### iPad/iPhoneの場合

1 画面下の「設定」アイコンをタップします。

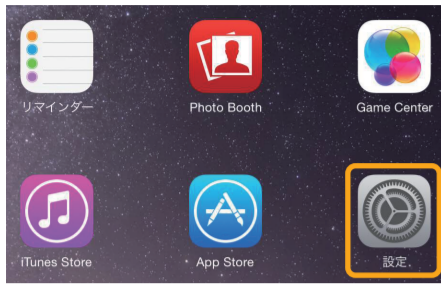

2 設定項目の「Wi-Fi」をタップして、ワイヤレスネットワークを選択する一覧から、接続するネットワークSSIDをタップします。本製品のネットワークSSID(プライマリー)は、本製品の側面にあるラベルに記載されている「プライマリーSSID」をご確認ください。



※「Wi-Fi」がOFF(オフ)の場合は、ON(オン)にしてください。  
※お客様でネットワークSSIDを設定された場合は、設定内容をご確認ください。

3 パスワードを入力する画面が表示されます。本製品の側面にあるラベルに記載されている「PASS KEY」を入力して「接続」をタップします。



※PASS KEYの入力では、大文字・小文字にご注意ください。  
※お客様でPASS KEYを設定された場合は、設定内容が反映されます。

4 SSIDの前にチェックマークが表示されていれば接続完了です。



※SSIDの右にある① ボタンをタップするとアドレスの取得内容が確認できます。

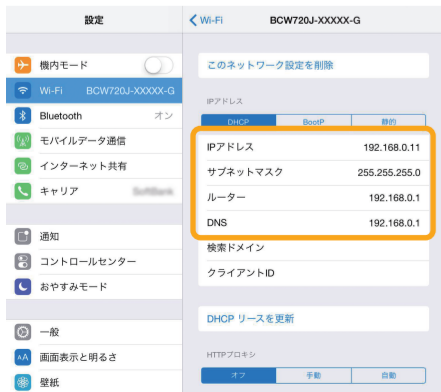

※端末のOSバージョンにより画面が多少異なる場合があります。

### Android端末の場合

1 画面下の「設定」アイコンをタップし、「無線とネットワーク」→「Wi-Fi設定」の順にタップします。

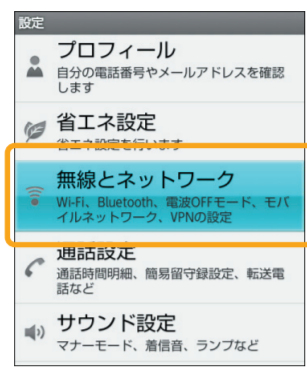

2 次にWi-Fi設定の「Wi-Fi」をタップして、表示されたワイヤレスネットワークの一覧から、接続するネットワークSSIDをタップします。本製品のネットワークSSID(プライマリー)は、本製品の側面にあるラベルに記載されている「プライマリーSSID」をご確認ください。



3 「Wi-Fi」がOFF(オフ)の場合は、ON(オン)にしてください。



4 パスワードを入力する画面が表示されます。本製品の側面にあるラベルに記載されている「PASS KEY」を入力して「完了」をタップします。

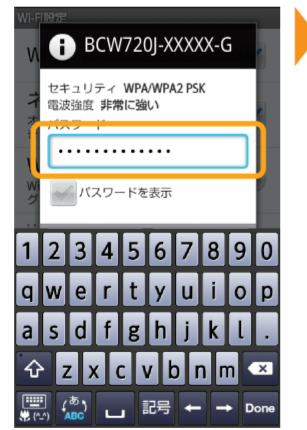

※PASS KEYの入力では、大文字・小文字にご注意ください。  
※お客様でPASS KEYを設定された場合は、設定内容が反映されます。



※「Wi-Fi」をタップすると接続状況の詳細が確認できます。  
※端末のOSバージョン、発売メーカーにより画面が多少異なる場合があります。

### Windows Phoneの場合

1 スタート画面で左にフリックまたは右矢印をタップしてアプリ一覧を表示し、「設定」→「Wi-Fi」の順にタップします。



2 「Wi-Fiネットワーク」を「オン」に設定し、表示されたワイヤレスネットワークの一覧から、接続するネットワークSSIDをタップします。本製品のネットワークSSID(プライマリー)は、本製品の側面にあるラベルに記載されている「プライマリーSSID」をご確認ください。



※お客様でネットワークSSIDを設定された場合は、設定内容をご確認ください。

3 パスワードを入力する画面が表示されます。本製品の側面にあるラベルに記載されている「PASS KEY」を入力して「完了」をタップします。



※PASS KEYの入力では、大文字・小文字にご注意ください。  
※お客様でPASS KEYを設定された場合は、設定内容が反映されます。

4 接続したネットワークSSIDの欄に「接続完了」と表示されていれば接続完了です。



※端末のOSバージョン、発売メーカーにより画面が多少異なる場合があります。

## C WEP認証でネットワーク機器と本製品を無線LANで接続する

接続する機器の無線認証がWEP方式のみ対応している場合(ニンテンドーDS / DS Liteなど)、本製品に別途、WEPの設定が必要になります。

(本製品の工場出荷状態は、WEP認証が無効になっています)

1 本製品とパソコンを有線LANで接続した状態で、Internet ExplorerなどのWebブラウザを起動して、Webブラウザのアドレスバーに「192.168.0.1」(本製品の管理用IPアドレス)と入力し、キーボードのENTERキーまたはWebブラウザのアクセスボタンをクリックします。



※お客様で管理用IPアドレスを設定された場合は、設定内容が反映されます。

2 ユーザー名とパスワードの入力画面が表示されますので、入力後に「OK」をクリックします。

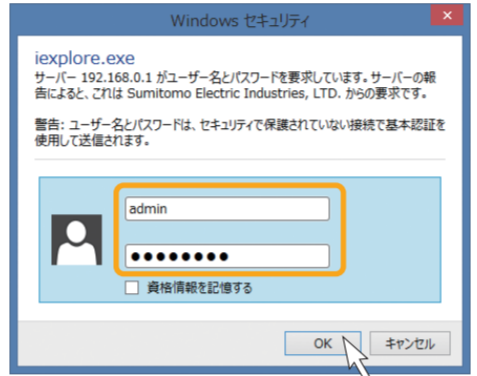

※工場出荷時は、ユーザー名に「user」または「admin」、パスワードに「password」が設定されています。  
※お客様でユーザー名とパスワードを設定された場合は、設定内容が反映されます。  
※「ユーザー名」、「パスワード」の初期値は、ご契約のケーブルテレビ事業者によって異なる場合があります。その際は、ケーブルテレビ事業者の指定した内容にしたがってください。

3 表示されたページの上側のメインメニュー「無線LAN設定」のリンクをクリックします。

4 「無線LAN設定」のリンクをクリックした後、表示されたページ左側のサブメニュー「セカンダリネットワーク」のリンクをクリックします。



## D その他の機器と本製品を無線LANで接続する

本製品の側面ラベルにある「SSID」、「PASS KEY」を確認してください。(お客様で設定された場合は、設定後の値が有効になります)

詳細な接続方法については、接続するネットワーク機器の取扱説明書にしたがってください。

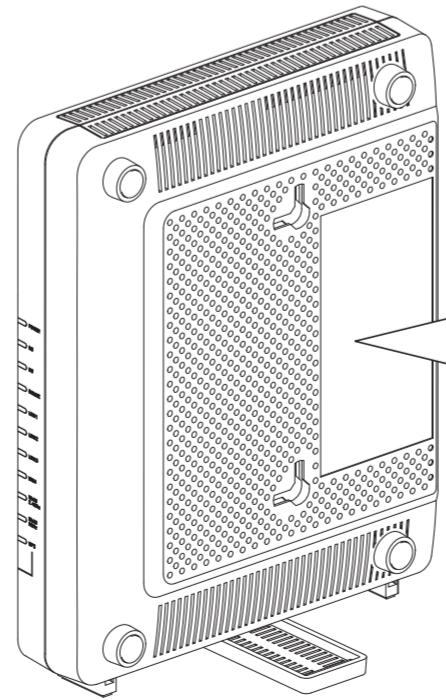

プライマリーSSID:  
BCW720J-XXXXX-G  
BCW720J-XXXXX-A  
S/N: XXXXXXXXX  
PINコード: XXXXXXXX  
CM MAC: XXXXXXXXXXXX  
WAN-MAC: XXXXXXXXXXXX  
PASS KEY: XXXXXXXXXXXX  
管理用IP: 192.168.0.1

## E パソコンなどを本製品と有線LANで接続する

本製品のLANポートとネットワーク機器のLANポートを、LANケーブルで接続します。

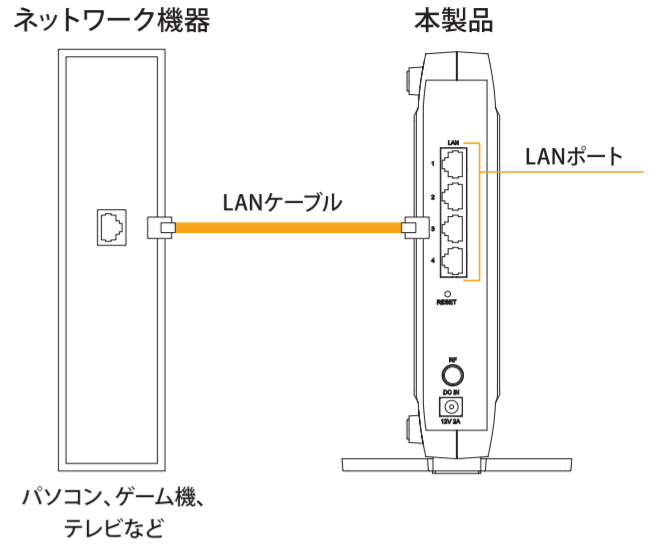

- 接続するLANケーブルはカテゴリ5e以上をご使用ください。
- 接続するネットワーク機器は、IPアドレス、DNSサーバーアドレスを自動(DHCP)で取得するように設定してください。

### 無線LANでの接続に失敗する場合

- 接続するネットワーク機器に無線LANスイッチがある場合は、スイッチをONにしてください。OFFになっていると無線LANで接続できない場合があります。詳細は接続するネットワーク機器の取扱説明書などでご確認ください。
- 無線LANの「SSID」や「PASS KEY」の設定が、本製品と接続するネットワーク機器と同じであるか確認してください。半角英数字記号を使用し、大文字・小文字を区別します。一致していないために接続できない場合があります。詳細は接続するネットワーク機器の取扱説明書などでご確認ください。
- 接続するパソコンがIPアドレスとDNSサーバーのアドレスを自動で取得する(DHCP)設定になっているか確認してください。詳細な確認方法はパソコンのヘルプなどを参照してください。
- (例:Windowsの場合、[スタート]-[ヘルプ]とサポート)をクリック)
- 電子レンジ付近、静電気や電波障害の発生する場所、金属ドアで遮断された部屋などでは、無線LANの電波が届かなくなったり、通信切断や速度低下などの不安定な状態になったりする場合があります。場所を変えてご確認ください。
- 本製品の工場出荷状態への初期化(下記)を行って、再度設定を行った上、ご確認ください。
- 接続するネットワーク機器の取扱説明書などに記載されている接続手順、トラブルシューティングをご確認ください。
- ご契約のケーブルテレビ事業者のサービス内容によっては使用できない場合があります。ご契約のサービス内容をご確認ください。

### 本製品を初期化する

お客様で設定した管理用IPアドレスやユーザー名、パスワードなどを忘れてしまった場合には、本製品の工場出荷状態への初期化を行い、再度設定をやり直してください。  
本製品の電源を入れた状態で背面のRESETボタンを6秒以上押し続けると工場出荷状態に戻ります。  
工場出荷状態に初期化するとお客様で変更した内容がすべて失われますので、再設定をする必要があります。

Copyright © 2016 Sumitomo Electric Industries, LTD. All Right reserved.  
・本紙の内容の一部または全部を許可なく無断で転載することは禁止されています。  
・本紙の内容については、将来予告なしに変更することがあります。  
・本製品を運用した結果、または本紙に記載されている情報から生じた影響については、責任を負いかねますので、ご了承ください。  
・本紙の著作権は、住友電気工業株式会社に帰属しています。

Windows、Windows 10、Windows 8.1、Windows 7、Windows Vista、Windows Phone、Internet Explorerは、米国Microsoft Corporationの米国及びその他の国における登録商標です。MAC OS X、AirMac、iPad、iPhoneはApple Inc.の登録商標または商標です。iPhone 商標は、アイホン株式会社のライセンスに基づき使用されています。Androidは、Google Inc.の登録商標または商標です。ニンテンドーDS、ニンテンドーDS Liteは任天堂の登録商標です。本紙に記載されている製品名は、一般に各社の商標または登録商標です。本紙ではTM、®、©などのマークは記載していません。